

TD n°1/2 - Phalcon framework

Institut Universitaire de Technologie
Département Informatique - Campus III Ifs
Janvier-Février 2015-2017

-- Pré-requis

[PHP objet](#)
[Installation](#)
[Premier projet](#)
[Installation devtools](#)

-- Cours/lecture

Consulter les sections relatives aux :

1. [contrôleurs](#)
2. [vues](#)
3. [Modèles](#)

-- Présentation

-- Création du projet

1. Créer un nouveau projet **user-management** à partir des **dev-tools** phalcon dans un dossier **phalcon-tds** de votre serveur web ;
2. Publier **phalcon-tds** sur github en tant que nouveau repository ;
3. Ajouter **jcheron** au collaborateurs du projet ;
4. Télécharger et intégrer [Semantic-ui](#) au projet ;
5. Générer les classes métier (avec les devtools)

-- Fonctionnalités

L'ensemble des fonctionnalités suivantes est à implémenter :

• Utilisateurs

1. Liste (<fc #0000FF>/users/index</fc>)
 1. Afficher tous les champs (sauf id et password)
 2. Prévoir ordre (sur les champs affichés)
2. Affichage d'un utilisateur (<fc #0000FF>users/show</fc>)
3. Ajout (<fc #0000FF>/users/add</fc>)
4. Modification (<fc #0000FF>/users/update</fc>)
5. suppression (<fc #0000FF>/users/delete</fc>)

-- Base de données

Schéma relationnel

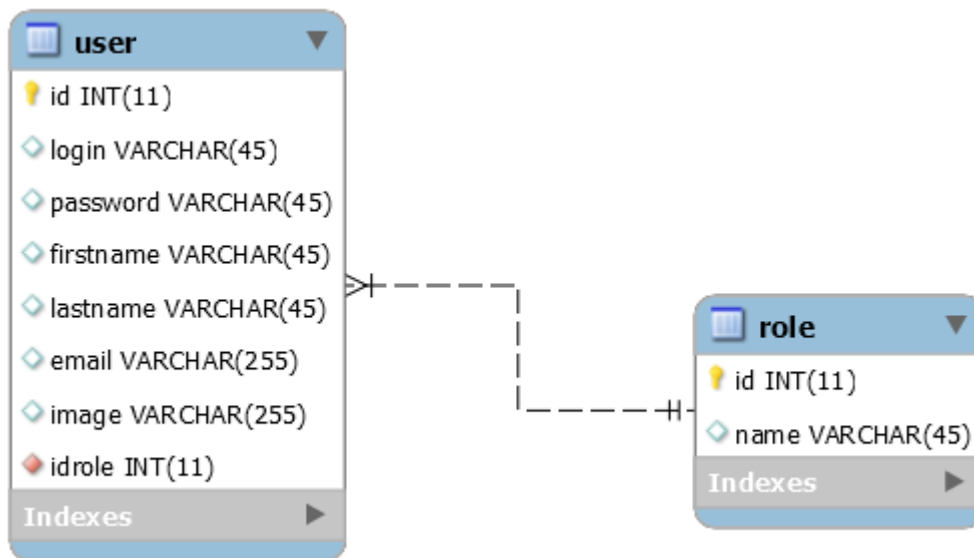

-- Travail

Implémentez les éléments ci-dessous :

Modèles	User
	Role
	Url
Contrôleur/actions	UsersController
	indexAction(sField="firstname",sens="asc",filter=NULL) Liste par défaut des utilisateurs, triés suivant sField dans l'ordre sens , en utilisant le filtre filter
	formAction(id=NULL) Formulaire de saisie/modification d'un utilisateur, id est la clé primaire de l'utilisateur à modifier
	updateAction(id=NULL) Met à jour l'utilisateur posté dans la base de données, puis affiche un message
	deleteAction(id) Supprime l'utilisateur dont l' id est passé en paramètre
Vues	messageAction() Gère le message de mise à jour et affiche la vue
	views/index/index.volt vue principale
	views/users/index.volt Affiche la liste des utilisateurs
	views/users/form.volt Affiche le formulaire de modification/ajout d'un utilisateur
	views/users/message.volt Affiche le message post mise à jour d'un utilisateur (ajout/modification/suppression)





















-- Ressources

- [Semantic-ui](#)

-- Vue d'ensemble

Liste des utilisateurs

+ Nouvel utilisateur...

<input type="checkbox"/>	Prénom ▲	Nom	Login	Email	Role	
<input type="checkbox"/>	Acton	Carrillo	Acton.Carrillo@company.net	Acton.Carrillo@gmail.com	superadmin	 
<input type="checkbox"/>	Benjamin	Sherman	Benjamin.Sherman@company.net	Benjamin.Sherman@gmail.com	admin	 
<input type="checkbox"/>	Carolyn	Pace	Carolyn.Pace@company.net	Carolyn.Pace@gmail.com	user	 
<input type="checkbox"/>	Henry	Beasley	Henry.Beasley@company.net	Henry.Beasley@gmail.com	user	 
<input type="checkbox"/>	Kelsey	Weber	Kelsey.Weber@company.net	Kelsey.Weber@gmail.com	admin	 
<input type="checkbox"/>	Levi	Bishop	Levi.Bishop@company.net	Levi.Bishop@gmail.com	user	 
<input type="checkbox"/>	Lionel	Mccray	Lionel.Mccray@company.net	Lionel.Mccray@gmail.com	user	 
<input type="checkbox"/>	Olympia	Huber	Olympia.Huber@company.net	Olympia.Huber@gmail.com	user	 
<input type="checkbox"/>	Wyatt	Higgins	Wyatt.Higgins@company.net	Wyatt.Higgins@gmail.com	admin	 
<input type="checkbox"/>	Zorita	Rodriguez	Zorita.Rodriguez@company.net	Zorita.Rodriguez@gmail.com	admin	 

< 1 2 3 4 >

Edition d'un utilisateur

[Retour à la liste](#)

Message
Modification de Benjamin Sherman

Prénom Nom

Login* Mot de passe*

Email*

Role

Valider Réinitialiser

Affichage d'un utilisateur

[Retour à la liste](#)

Prénom	Benjamin
Nom	Sherman
Login	Benjamin.Sherman@company.net
Adresse mail	Benjamin.Sherman@gmail.com
Rôle	admin

From:
<http://slamwiki2.kobject.net/> - **SlamWiki 2.1**

Permanent link:
<http://slamwiki2.kobject.net/slam4/php/phalcon/td1-2?rev=1486549937>

Last update: **2019/08/31 14:41**

