

TD n°1 - Phalcon framework

Institut Universitaire de Technologie
Département Informatique - Campus III Ifs
Janvier-Février 2015-2017

-- Pré-requis

[Installation](#)
[Premier projet](#)
[Installation devtools](#)

-- Présentation

-- Création du projet

1. Créer un nouveau projet **user-management** à partir des **dev-tools** phalcon dans un dossier **phalcon-tds-`<fc #008000>votreNom</fc>`** de votre serveur web ;
2. Publier **phalcon-tds-`<fc #008000>votreNom</fc>`** sur github en tant que nouveau repository dans l'organisation [phalcon-dut-info-2017](#).

-- Fonctionnalités

L'ensemble des fonctionnalités suivantes est à implémenter :

- **Utilisateurs**

1. Liste (`<fc #0000FF>/users/index</fc>`)
 1. Afficher tous les champs (sauf id et password)
 2. Prévoir ordre (sur les champs affichés)
2. Affichage d'un utilisateur (`<fc #0000FF>users/show</fc>`)
3. Ajout (`<fc #0000FF>/users/add</fc>`)
4. Modification (`<fc #0000FF>/users/update</fc>`)
5. suppression (`<fc #0000FF>/users/delete</fc>`)

-- Base de données

Schéma relationnel

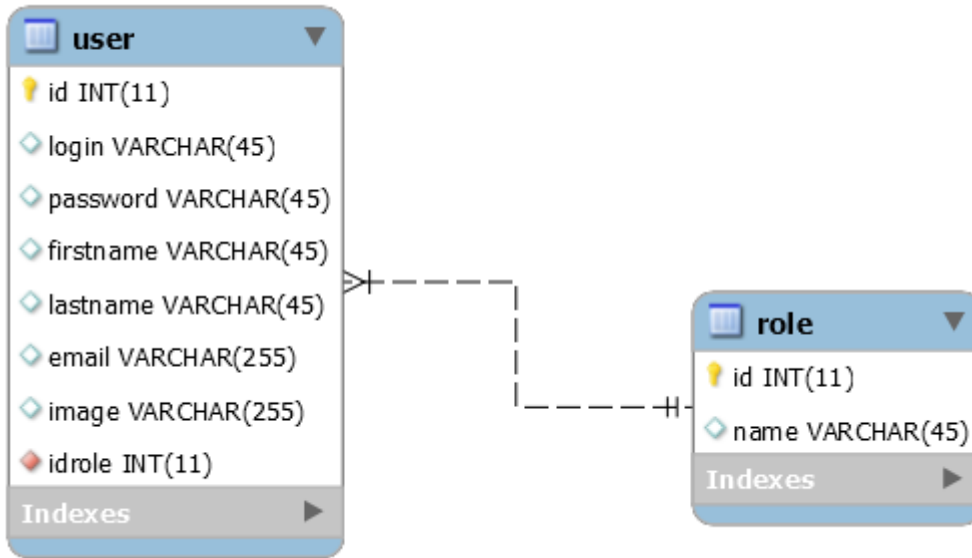

-- Travail

Implémentez les éléments ci-dessous :





















Modèles	User
	Role
	Url
Contrôleur/actions	UsersController
	indexAction(sField="firstname",sens="asc",filter=NULL) Liste par défaut des utilisateurs, triés suivant sField dans l'ordre sens , en utilisant le filtre filter
	formAction(id=NULL) Formulaire de saisie/modification d'un utilisateur, id est la clé primaire de l'utilisateur à modifier
	updateAction(id=NULL) Met à jour l'utilisateur posté dans la base de données, puis affiche un message
	deleteAction(id) Supprime l'utilisateur dont l' id est passé en paramètre
	messageAction() Gère le message de mise à jour et affiche la vue
Vues	views/index/index.volt vue principale
	views/users/index.volt Affiche la liste des utilisateurs
	views/users/form.volt Affiche le formulaire de modification/ajout d'un utilisateur
	views/users/message.volt Affiche le message post mise à jour d'un utilisateur (ajout/modification/suppression)

-- Ressources

-- Vue d'ensemble

Liste des utilisateurs

 Nouvel utilisateur...

<input type="checkbox"/>	Prénom ▲	Nom	Login	Email	Role	
<input type="checkbox"/>	Acton	Carrillo	Acton.Carrillo@company.net	Acton.Carrillo@gmail.com	superadmin	 
<input type="checkbox"/>	Benjamin	Sherman	Benjamin.Sherman@company.net	Benjamin.Sherman@gmail.com	admin	 
<input type="checkbox"/>	Carolyn	Pace	Carolyn.Pace@company.net	Carolyn.Pace@gmail.com	user	 
<input type="checkbox"/>	Henry	Beasley	Henry.Beasley@company.net	Henry.Beasley@gmail.com	user	 
<input type="checkbox"/>	Kelsey	Weber	Kelsey.Weber@company.net	Kelsey.Weber@gmail.com	admin	 
<input type="checkbox"/>	Levi	Bishop	Levi.Bishop@company.net	Levi.Bishop@gmail.com	user	 
<input type="checkbox"/>	Lionel	Mccray	Lionel.Mccray@company.net	Lionel.Mccray@gmail.com	user	 
<input type="checkbox"/>	Olympia	Huber	Olympia.Huber@company.net	Olympia.Huber@gmail.com	user	 
<input type="checkbox"/>	Wyatt	Higgins	Wyatt.Higgins@company.net	Wyatt.Higgins@gmail.com	admin	 
<input type="checkbox"/>	Zorita	Rodriguez	Zorita.Rodriguez@company.net	Zorita.Rodriguez@gmail.com	admin	 

◀ 1 2 3 4 ▶

Edition d'un utilisateur

[Retour à la liste](#)

Message
Modification de Benjamin Sherman

Prénom

Nom

Login*

Mot de passe*

Email*

Role

Valider Réinitialiser

Affichage d'un utilisateur

[Retour à la liste](#)

Prénom	Benjamin
Nom	Sherman
Login	Benjamin.Sherman@company.net
Adresse mail	Benjamin.Sherman@gmail.com
Rôle	admin

From:
<http://slamwiki2.kobject.net/> - **SlamWiki 2.1**

Permanent link:
<http://slamwiki2.kobject.net/slam4/php/phalcon/td1?rev=1485307885>

Last update: **2019/08/31 14:41**

